

AUTEL® MAXISYS™

# ADAS

SISTEMA AVANZADO DE ASISTENCIA AL CONDUCTOR

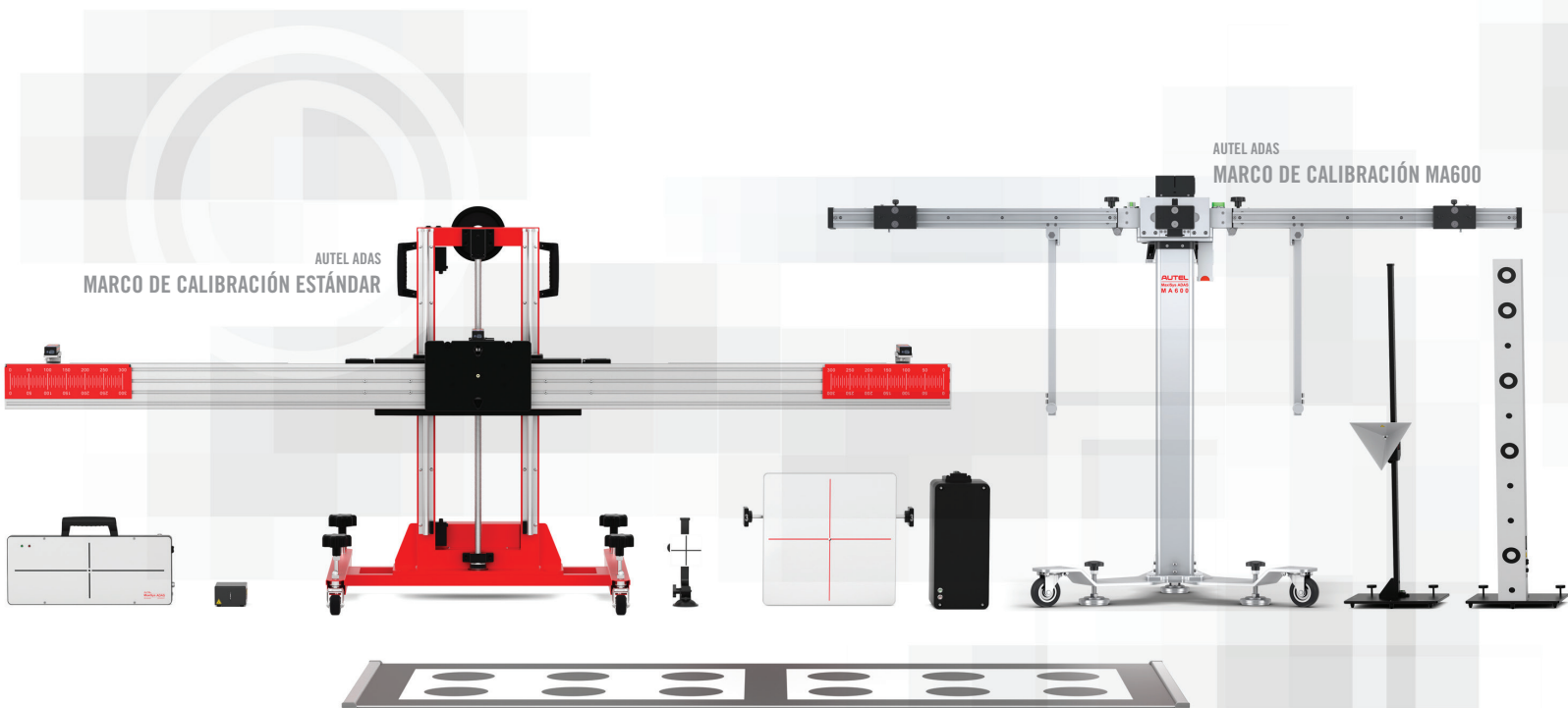

## PAQUETES DE EXPANSIÓN

EXPANDA LAS CAPACIDADES DE SUS MARCOS DE AUTEL ADAS EXISTENTES

CALIBRACIÓN PARA SISTEMAS BASADOS EN CÁMARA, RADAR Y VISIÓN NOCTURNA.  
PARA TALLERES DE COLISIÓN, REEMPLAZO DE VIDRIO Y REPARACIÓN ESPECIALIZADA.



[WWW.MAXISYSADAS.COM](http://WWW.MAXISYSADAS.COM)



# PAQUETE DE MARCO ESTÁNDAR ADAS LDW



## LDW OBJETIVO 1

PARTE NO:  
LDWOBJETIVO1

**EXPANDE LAS CAPACIDADES DE CALIBRACIÓN DE AVISO DE CAMBIO DE CARRIL**

Advierte al conductor cuando el vehículo comienza a moverse fuera del carril de la autopista. Diseñado para minimizar las colisiones causadas por: error del conductor, distracciones y somnolencia.

**COMPATIBLE CON EL MARCO ESTÁNDAR DE AUTEL>**

\*Marco no incluido con el paquete.

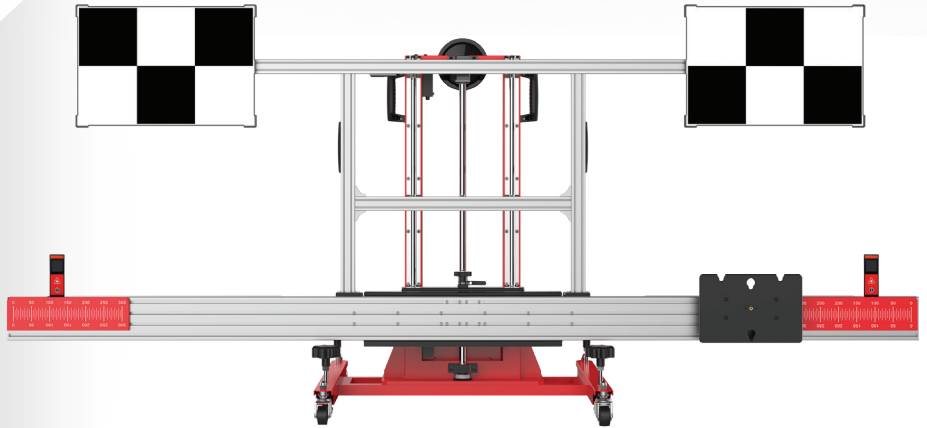
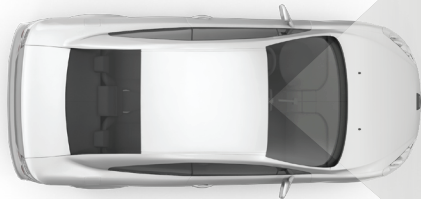

### AVISO DE CAMBIO DE CARRIL

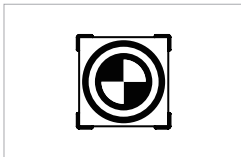

HONDA/ACURA LDWI  
CSC0601-05

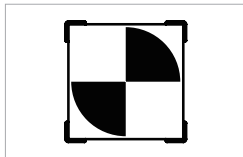

NISSAN / INFINITI LDWI  
CSC0601-06-L

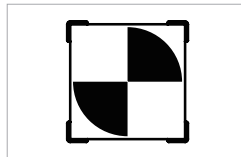

NISSAN / INFINITI LDWI  
CSC0601-06-R

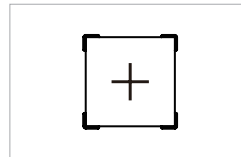

HYUNDAI/KIA LDWI  
CSC0601-09

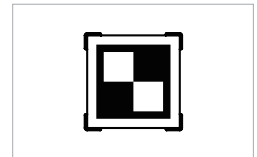

TOYOTA / LEXUS LDWI  
CSC0601-11

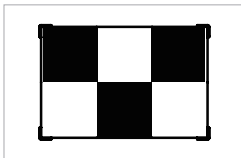

NISSAN LDWII  
CSC0601-03-L

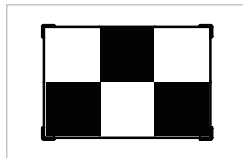

NISSAN LDWII  
CSC0601-03-R

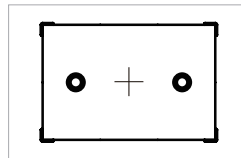

MERCEDES LDWII  
CSC0601-02

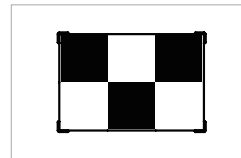

HONDA / ACURA LDWII  
CSC0601-08-L

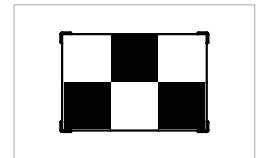

HONDA / ACURA LDWII  
CSC0601-08-R

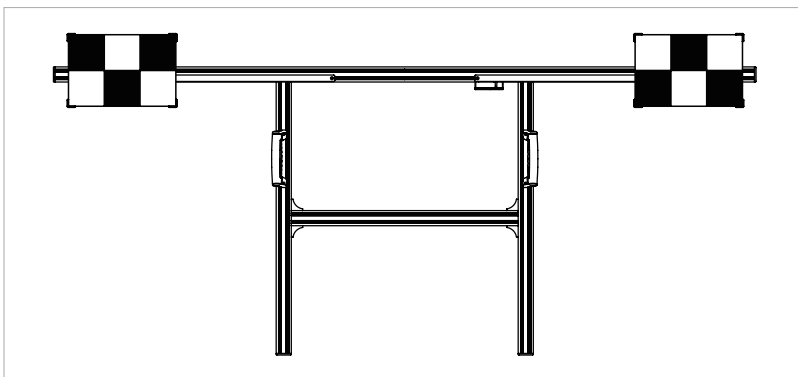

SOPORTE DE TABLERO DE OBJETIVOS LDWII  
0600-22

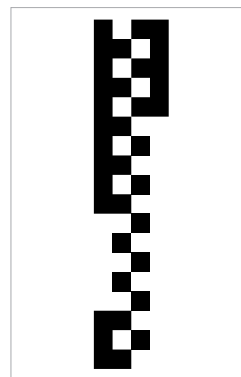

HYUNDAI / KIA LDWII  
CSC0601-07

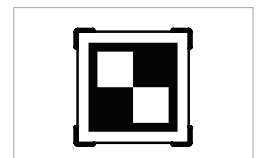

TOYOTA / LEXUS LDWII  
CSC0601-15

PIEZAS NECESARIAS PARA ESTE PAQUETE • Calibración estándar del marco Autel ADAS • Tableta MaxiSYS con software de calibración ADAS

# PAQUETE DE MARCO ESTÁNDAR ADAS LDW

## LDW OBJETIVO 2

PARTE NO :  
LDW OBJETIVO 2



### EXPANDE LAS CAPACIDADES DE CALIBRACIÓN DE AVISO DE CAMBIO DE CARRIL

Advierte al conductor cuando el vehículo comienza a moverse fuera del carril de la autopista. Diseñado para minimizar las colisiones causadas por: error del conductor, distracciones y somnolencia.

### COMPATIBLE CON EL MARCO ESTÁNDAR DE AUTEL >

\*Marco no incluido con el paquete.

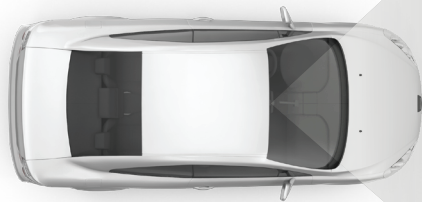

### AVISO DE CAMBIO DE CARRIL

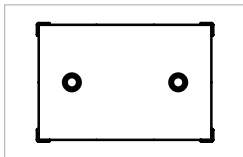

MAZDA LDWI  
CSC0601-12

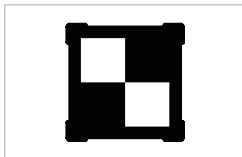

MITSUBISHI LDWI  
CSC0601-22-L

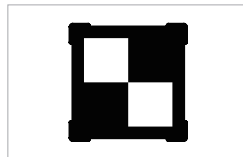

MITSUBISHI LDWI  
CSC0601-22-R

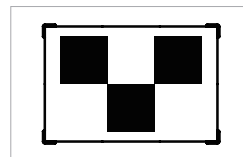

MAZDA LDWII  
CSC0601-13-L

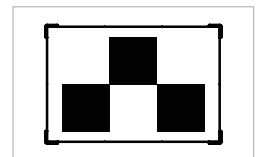

MAZDA LDWII  
CSC0601-13-R

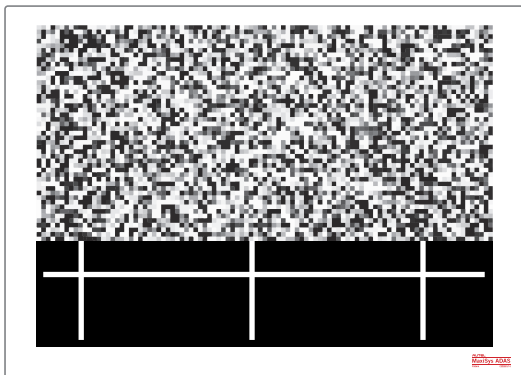

SUBARU LDWI  
CSC0601-14

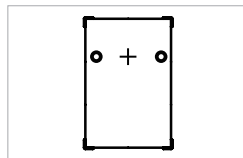

MERCEDES LDWII  
CSC0601-19

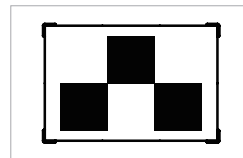

NISSAN / INFINITI LDWIII  
CSC0601-04-R

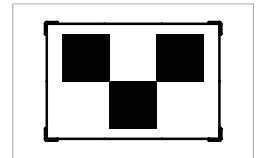

NISSAN / INFINITI LDWIII  
CSC0601-04-L



PIEZAS NECESARIAS PARA ESTE PAQUETE • Calibración estándar del marco Autel ADAS • Tableta MaxiSYS con software de calibración ADAS



## LDW OBJETIVO 3

PARTE NO :  
LDWOBJETIVO3

### EXPANDE LAS CAPACIDADES DE CALIBRACIÓN DE AVISO DE CAMBIO DE CARRIL

Advierte al conductor cuando el vehículo comienza a moverse fuera del carril de la autopista. Diseñado para minimizar las colisiones causadas por: error del conductor, distracciones y somnolencia.

**COMPATIBLE CON EL MARCO ESTÁNDAR DE AUTEL >**

\*Marco no incluido con el paquete.

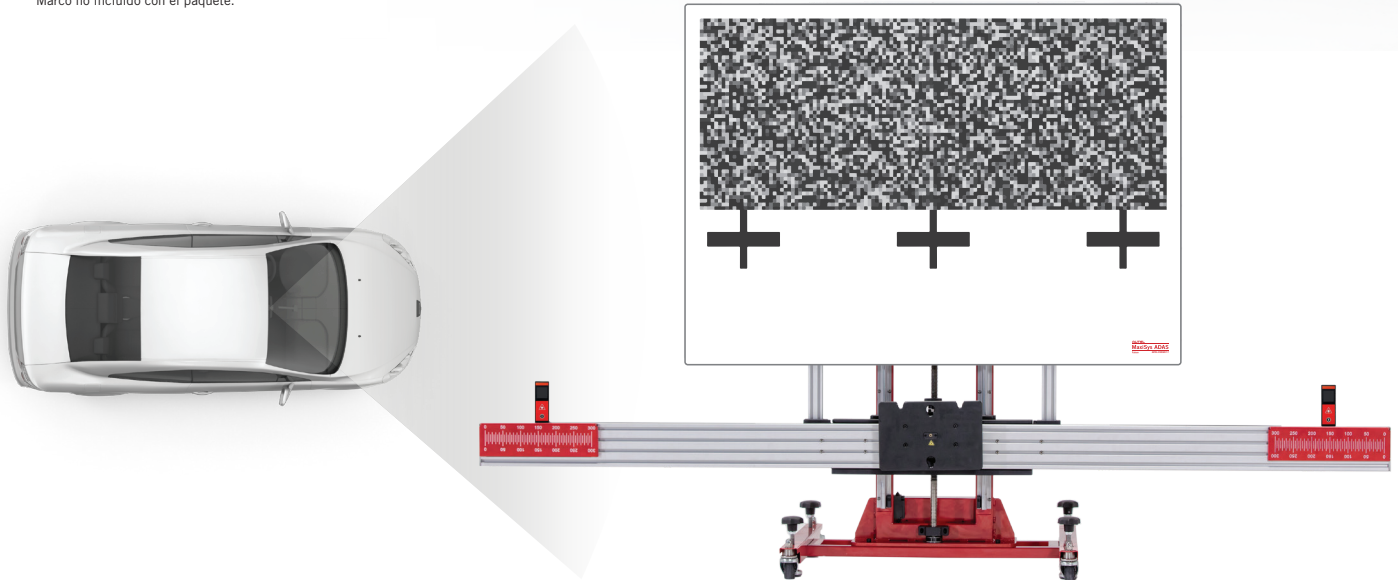

### AVISO DE CAMBIO DE CARRIL

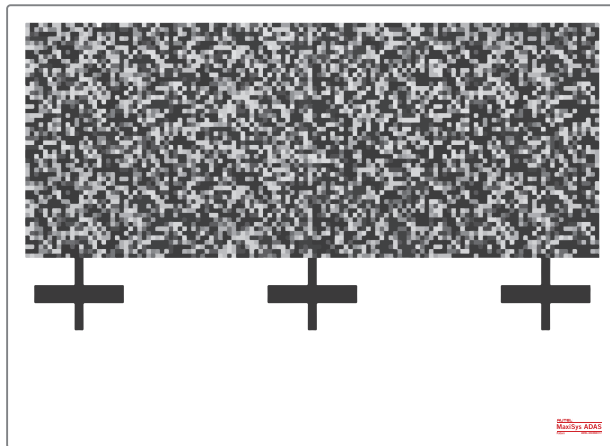

**SUBARU LDWII**  
CSC0601-17

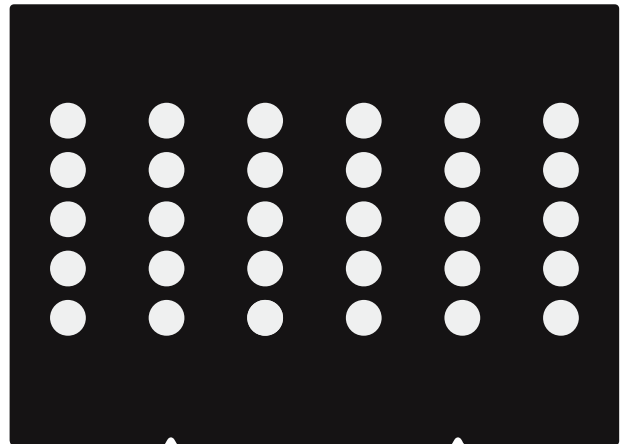

**ALFA ROMEO LDWIII**  
CSC0601-10

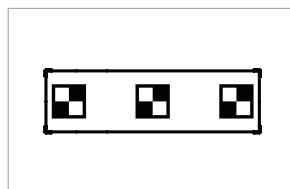

**TOYOTA / LEXUS LDWIII**  
CSC0601-25



**HYUNDAI / KIA LDWIII**  
CSC0701-23

**PIEZAS NECESARIAS PARA ESTE PAQUETE** • Calibración estándar del marco Autel ADAS • Tableta MaxiSYS con software de calibración ADAS



# MARCO MA600 PAQUETE LDW



## MA600 LDW OBJETIVO 3 PARTE NO : MA600LDW3

EXPANDE LAS CAPACIDADES DE CALIBRACIÓN DE AVISO DE CAMBIO DE CARRIL  
Advierte al conductor cuando el vehículo comienza a moverse fuera del carril de la autopista. Diseñado para minimizar las colisiones causadas por: error del conductor, distracciones y somnolencia.

**COMPATIBLE CON EL MARCO AUTEL MA600 >**

\*Marco no incluido con el paquete.



### AVISO DE CAMBIO DE CARRIL

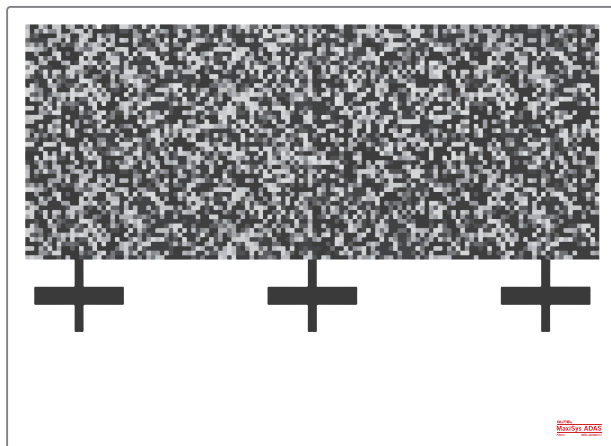

SUBARU LDWIII  
CSC0601-17

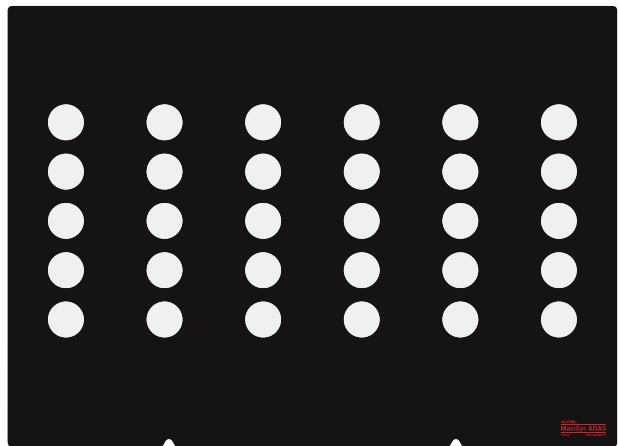

ALFA ROMEO LDWIII  
CSC0601-10

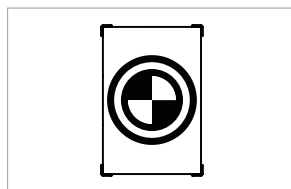

HONDA / ACURA LDWIII  
CSC0601-24

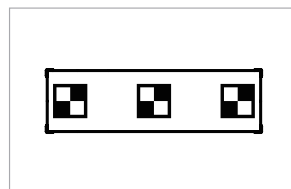

TOYOTA / LEXUS LDWIII  
CSC0601-25

PIEZAS NECESARIAS PARA ESTE PAQUETE • Calibración del marco Autel ADAS MA600 • Tableta MaxiSYS con software de calibración ADAS

# MARCO ESTÁNDAR ADAS AVM . BSD . RCW . PAQUETE NVS

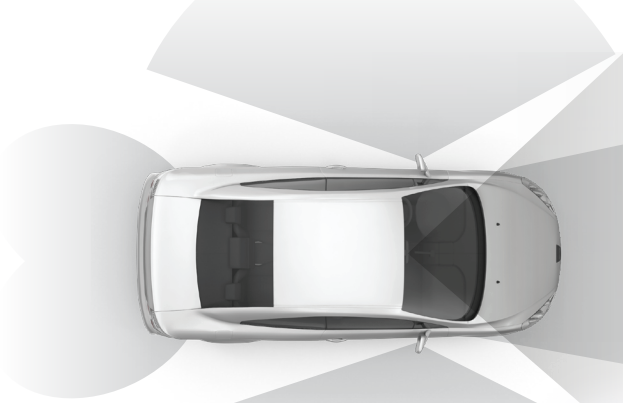

## ADAS CAL 1 PARTE NO : ADASCAL1

ACTUALICE SU PAQUETE LDW A UN ADAS COMPLETO

- **AVM:** Monitoreo de visión periférica
- **LDW:** Aviso de cambio de carril
- **RCW:** Aviso de colisión trasera
- **SISTEMAS DE RADAR:** ACC - Control de velocidad de cruceo adaptable, BSM - Monitoreo de ángulo ciego, FCW - Aviso de colisión frontal y Sistemas de asistencia para aparcar
- **COBERTURA DE VISIÓN NOCTURNA:** Audi, Volkswagen y Cadillac

**COMPATIBLE CON EL CHASIS ESTÁNDAR AUTEL>**  
\*Marco no incluido con el paquete.

### MONITOREO DE VISIÓN PERIFÉRICA

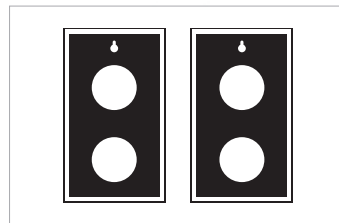

VW AVM  
CSC0804-01

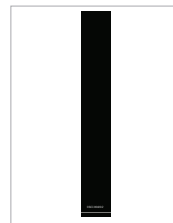

HONDA AVM  
CSC1004-02

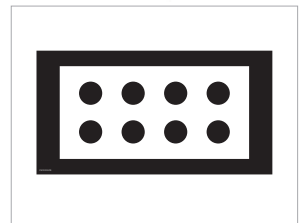

HONDA AVM  
CSC1004-03

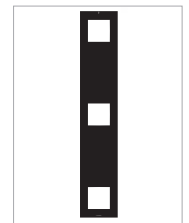

CADILLAC AVM  
CSC1004-06

### DETECCIÓN DE ÁNGULO CIEGO



LÁSER DE EJE CENTRAL BSD  
CSC0500-04



CAJA DE CALIBRACIÓN DE RADAR BSD  
CSC0605-01



SOPORTE REFLECTOR ANGULAR BSD  
CSC0800



REFLECTOR ANGULAR BSD  
CSC0802-01

### SISTEMA DE VISIÓN NOCTURNA



CALIBRADOR VAG/GM NVS  
CSC0603-01



SOPORTE DE MERCEDES NVS  
CSC0803-01

### AVISO DE COLISIÓN TRASERA

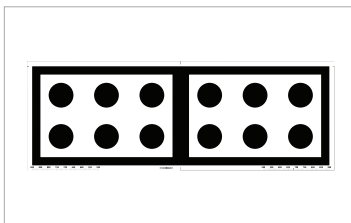

VW RCWI  
CSC0806-01

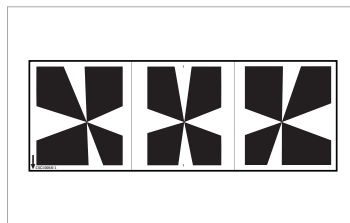

MERCEDES RCWI  
CSC1006-01

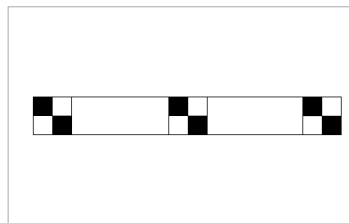

NISSAN RCWI  
CSC1006-03

### CONTROL DE VELOCIDAD DE CRUCEO ADAPTABLE

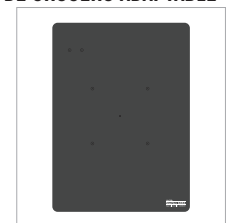

PLACA DE CALIBRACIÓN DE RADAR ACC  
CSC0602-02

**PIEZAS NECESARIAS PARA ESTE PAQUETE** • Calibración estándar del marco Autel ADAS • Tableta MaxiSYS con software de calibración ADAS

# MARCO MA600 . AVM . RCW . PAQUETE NVS



## MA600 CAL 1

PARTE NO:  
MA600CAL1

ACTUALIZA TU PAQUETE MA600 LDW  
COMPATIBLE CON EL MARCO AUTEL MA600  
\*Marco no incluido con el paquete.

- **AVM:** Monitoreo de visión periférica
- **RCW:** Aviso de colisión trasera
- **COBERTURA DE VISIÓN NOCTURNA:** Audi, Volkswagen y Cadillac

### MONITOREO DE VISIÓN PERIFÉRICA

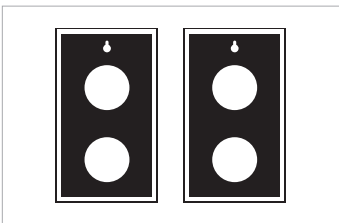

VW AVM  
CSC0804-01

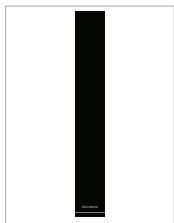

HONDA AVM  
CSC1004-02

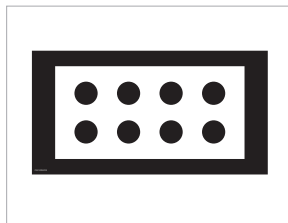

HONDA AVM  
CSC1004-03

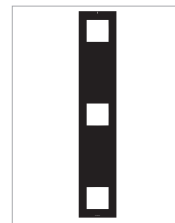

CADILLAC AVM  
CSC1004-06



### SISTEMA DE VISIÓN NOCTURNA



SOPORTE DE MERCEDES NVS  
CSC0803-01

### AVISO DE COLISIÓN TRASERA

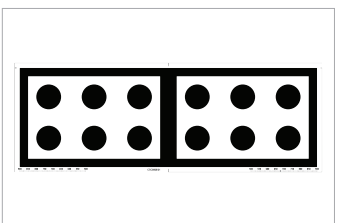

VW RCWI  
CSC0806-01

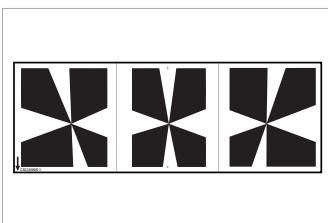

MERCEDES RCWI  
CSC1006-01

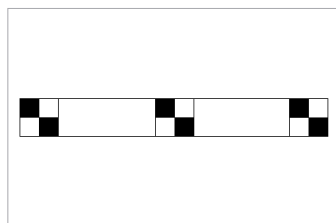

NISSAN RCWI  
CSC1006-03



### DETECCIÓN DE ÁNGULO CIEGO



SOPORTE REFLECTOR  
ANGULAR BSD  
CSC0800



REFLECTOR  
ANGULAR BSD  
CSC0802-01

PIEZAS NECESARIAS PARA ESTE PAQUETE • Calibración del marco Autel ADAS MA600 • Tableta MaxiSYS con software de calibración ADAS

# MARCO ESTÁNDAR Y MA600 ACC.AVM.BSD. PAQUETE RCW



## ADAS CAL 2 PARTE NO : ADASCAL2

EXPANDE SUS CAPACIDADES DE MARCOS

COMPATIBLE CON LOS MARCOS AUTEL ESTÁNDAR Y MA600>

\*Marco no incluido con el paquete.

- **AVM:** Monitoreo de visión periférica
- **LANEWATCH:** Ángulo ciego basado en cámara
- **RCW:** Aviso de colisión trasera
- **SISTEMAS DE RADAR:** ACC - Control de velocidad de cruceo adaptable, BSM - Monitoreo de ángulo ciego, FCW - Aviso de colisión frontal

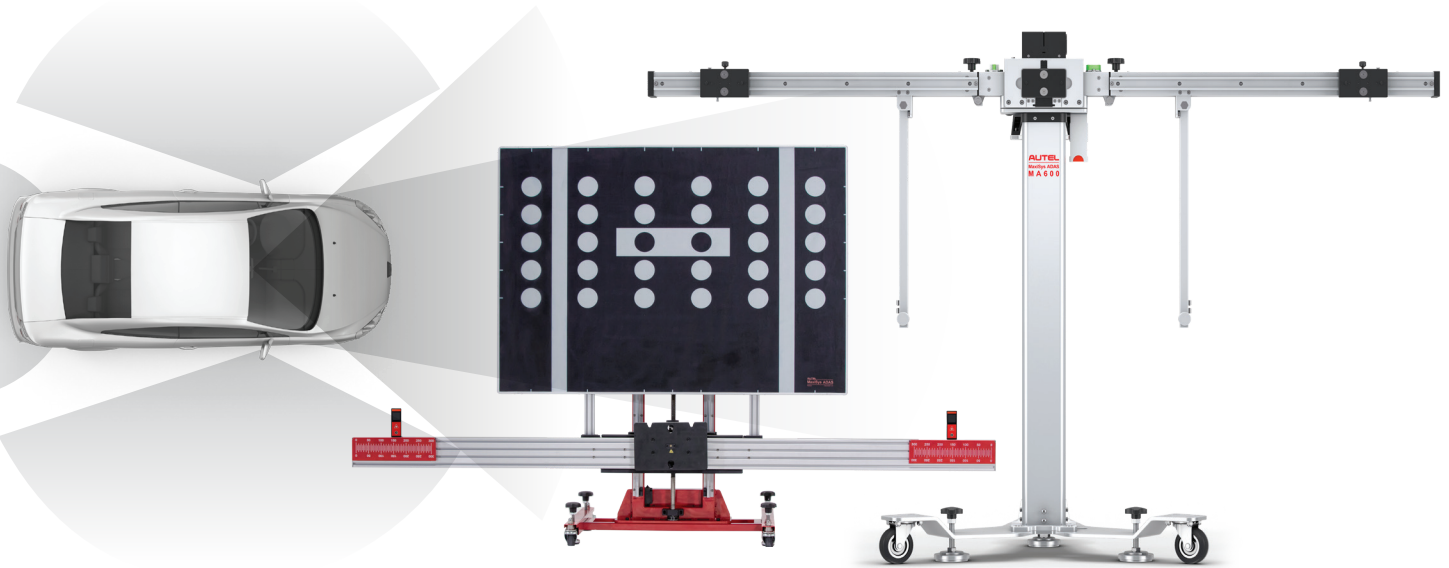

### MONITOREO DE VISIÓN PERIFÉRICA

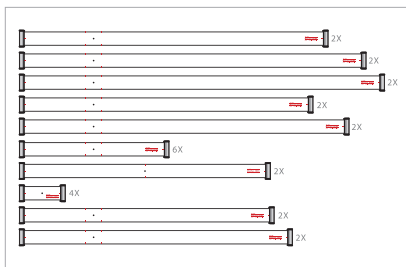

TOYOTA AVM  
CSC1004-10

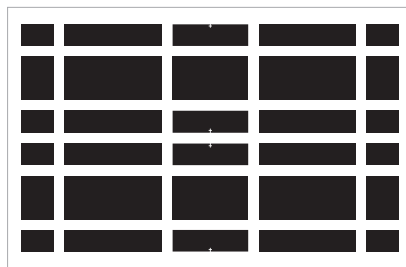

MITSUBISHI AVM  
CSC1004-09

### CONTROL DE VELOCIDAD DE CRUCEO ADAPTABLE

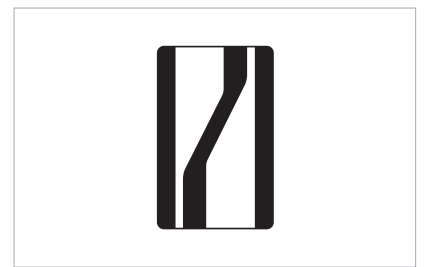

PLACA DE RADAR HITACHI ACC  
CSC0802-03

### DETECCIÓN DE ÁNGULO CIEGO



SOPORTE DE OBJETIVO BSD  
CSC0802

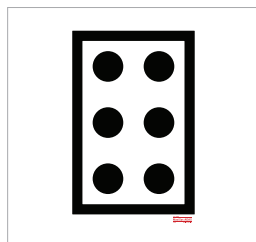

HONDA LANEWATCH BSD  
CSC0805-02

### AVISO DE COLISIÓN TRASERA

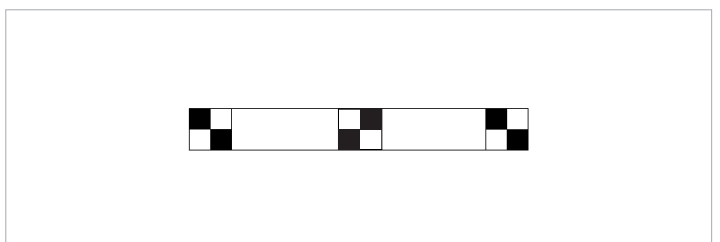

NISSAN RCWII  
CSC1006-05

PIEZAS NECESARIAS PARA ESTE PAQUETE • Autel ADAS estándar O MA600 Marco de calibración • Tableta MaxiSYS con software de calibración ADAS

# MARCO MA600 ACC . NVS . PAQUETE BSD

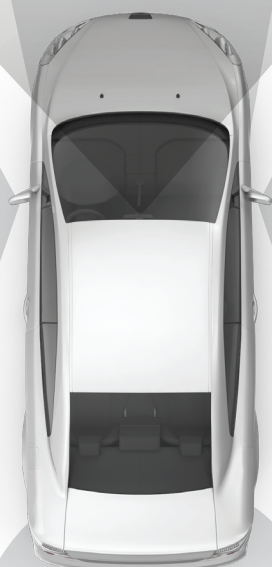

## MA600 CAL 3 PARTE NO : MA600CAL3

AMPLÍE LAS CAPACIDADES DE CALIBRACIÓN PARA SU MA600

- **SISTEMAS DE RADAR:** ACC - Control de velocidad de cruceo adaptable, BSM - Monitoreo de ángulo ciego, FCW - Aviso de colisión frontal
- **COBERTURA DE VISIÓN NOCTURNA:** Audi, Volkswagen y Cadillac

**COMPATIBLE CON EL MARCO AUTEL MA600>**  
\*Marco no incluido con el paquete.

### ■ SISTEMA DE VISIÓN NOCTURNA



**CALIBRADOR VAG/GM NVS**  
CSC0603-01

### ■ DETECCIÓN DE ÁNGULO CIEGO



**CAJA DE CALIBRACIÓN DE RADAR BSD**  
CSC0605-01



**PLACA DE MONTAJE BSD**  
MA600RAP

### ■ CONTROL DE VELOCIDAD DE CRUCEO ADAPTABLE

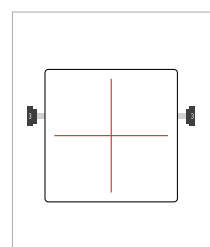

**REFLECTOR ACC**  
CSC0602-01

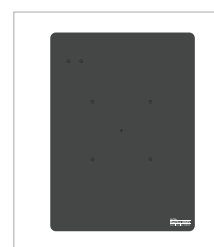

**PLACA DE CALIBRACIÓN DE RADAR ACC**  
CSC0602-02

**PIEZAS NECESARIAS PARA ESTE PAQUETE** • Calibración del marco Autel ADAS MA600 • Tableta MaxiSYS con software de calibración ADAS



# MARCO ESTÁNDAR ACC.AVM.LIDAR.NVS.PAQUETE RCW



## ADAS CAL 4 PARTE NO: ADASCAL4

EXPANDE SUS CAPACIDADES DE MARCOS  
**COMPATIBLE CON EL CHASIS ESTÁNDAR AUTEL>**  
\*Marco no incluido con el paquete.

- **AVM:** Monitoreo de visión periférica
- **LIDAR:** Láser pulsado para detectar distancia, velocidad y ángulo
- **COBERTURA DE VISIÓN NOCTURNA:** Audi, Volkswagen y Toyota
- **SISTEMAS DE RADAR:** ACC - Control de velocidad de cruceo adaptable
- **RCW:** Aviso de colisión trasera

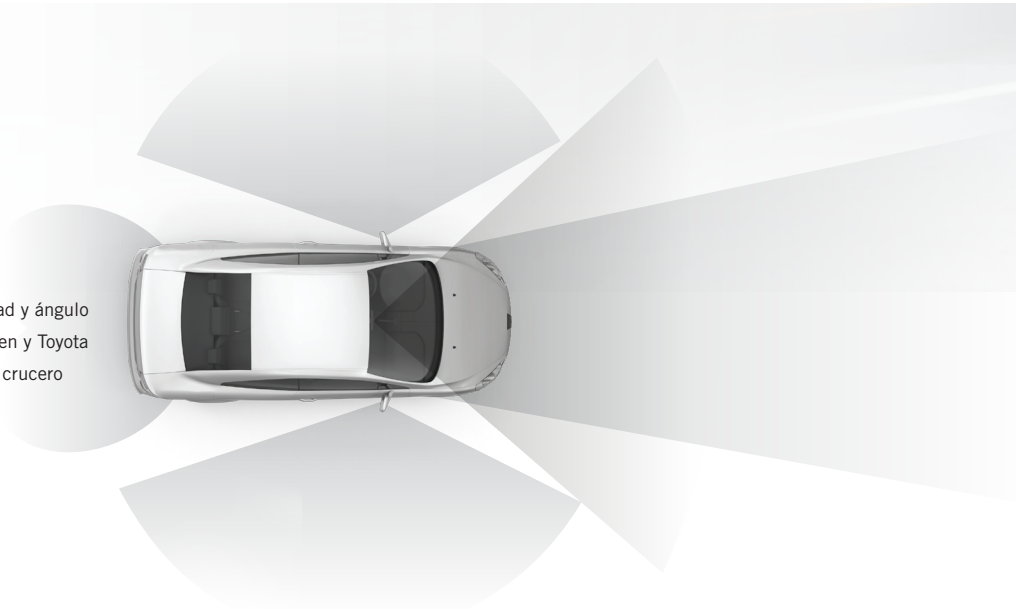

### LIDAR



PLACA DE CALIBRACIÓN VW/AUDI LIDAR  
CSC0602-04

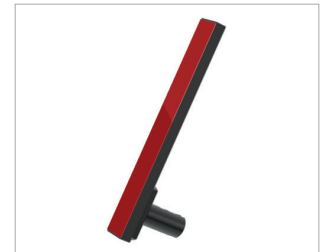

REFLECTOR TOYOTA LIDAR  
CSC0802-04

### CONTROL DE VELOCIDAD DE CRUCEO ADAPTABLE



PLACA DE CALIBRACIÓN VW ADR ACC  
CSC0602-08

### AVISO DE COLISIÓN TRASERA

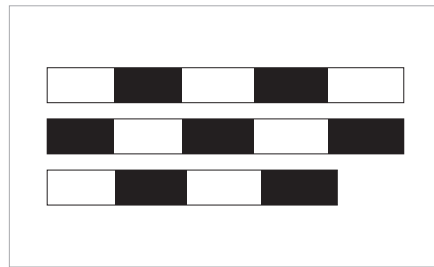

MERCEDES RCWII  
CSC1006-02

### SISTEMA DE VISIÓN NOCTURNA

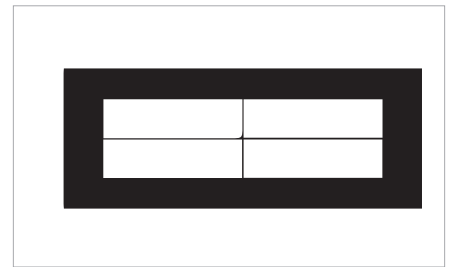

PATRÓN DE LEXUS NVS  
CSC0603-03

### MONITOREO DE VISIÓN PERIFÉRICA

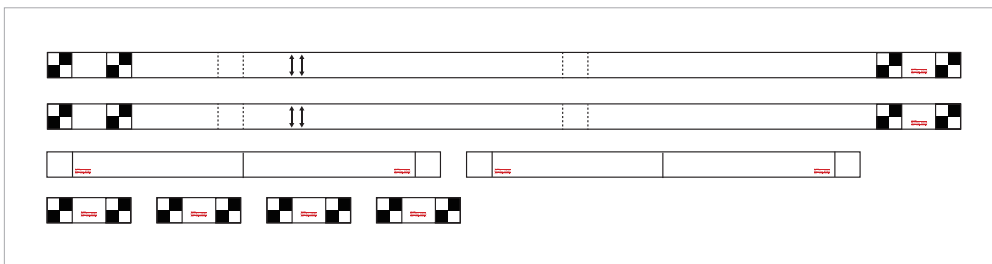

HYUNDAI/KIA AVM  
CSC1004-04

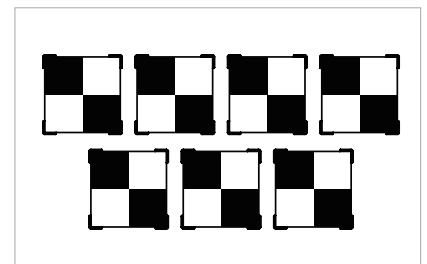

NISSAN AVM  
CSC1004-11

**PIEZAS NECESARIAS PARA ESTE PAQUETE** • Calibración estándar del marco Autel ADAS • Tableta MaxiSYS con software de calibración ADAS

# MARCO MA600 ACC .AVM .LIDAR .NVS .PAQUETE RCW



## MA600 CAL 4 PARTE NO : MA600CAL4

EXPANDE SUS CAPACIDADES DE MARCOS

COMPATIBLE CON EL MARCO AUTEL MA600>

\*Marco no incluido con el paquete.

- **AVM:** Monitoreo de visión periférica
- **LIDAR:** Láser pulsado para detectar distancia, velocidad y ángulo
- **COBERTURA DE VISIÓN NOCTURNA:** Audi, Volkswagen y Toyota
- **SISTEMAS DE RADAR:** ACC - Control de velocidad de cruceo adaptable
- **RCW:** Aviso de colisión trasera

### LIDAR



PLACA DE CALIBRACIÓN VW / AUDI LIDAR  
CSC0602-04

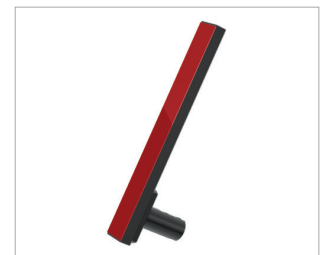

REFLECTOR TOYOTA LIDAR  
CSC0802-04

### CONTROL DE VELOCIDAD DE CRUCEO ADAPTABLE



PLACA DE CALIBRACIÓN VW ADR ACC  
CSC0602-08

### AVISO DE COLISIÓN TRASERA

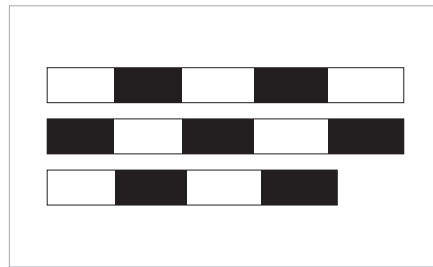

MERCEDES RCWII  
CSC1006-02

### SISTEMA DE VISIÓN NOCTURNA

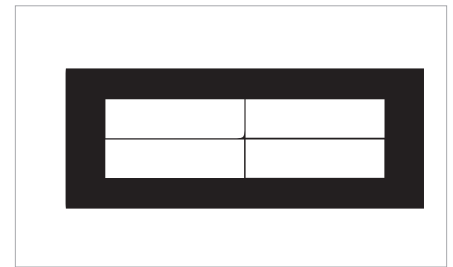

PATRÓN DE LEXUS NVS  
CSC0603-03

### MONITOREO DE VISIÓN PERIFÉRICA

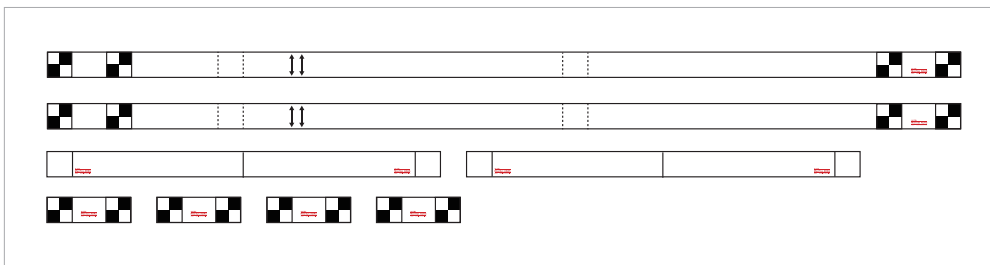

HYUNDAI/KIA AVM  
CSC1004-04

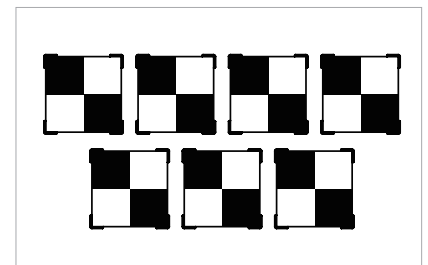

NISSAN AVM  
CSC1004-11

PIEZAS NECESARIAS PARA ESTE PAQUETE • Calibración del marco Autel ADAS MA600 • Tableta MaxiSYS con software de calibración ADAS

# MARCO ESTÁNDAR ADAS **ADAS DIGITAL**

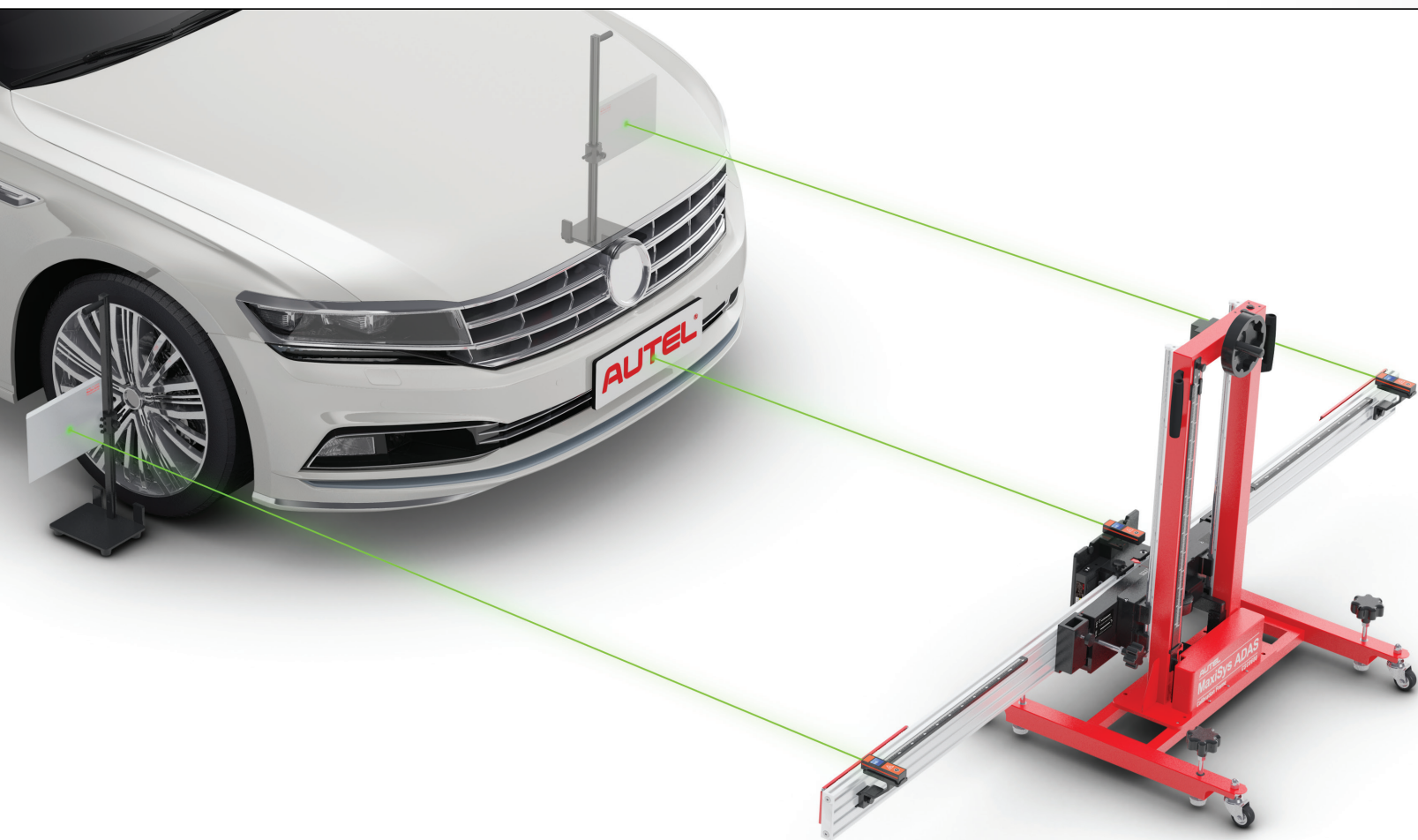

## **ADAS DIGITAL** PARTE NO: **DIGITALADAS** AMPLÍE SUS CAPACIDADES DE CALIBRACIÓN DIGITAL COMPATIBLE CON EL CHASIS ESTÁNDAR AUTEL >

\*Marco no incluido con el paquete.

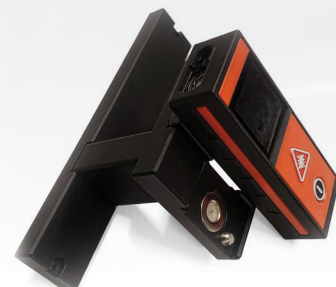

SOPORTE DE MEDIDA DE CINTA DIGITAL CENTRAL



DIALES DE RUEDA DELANTERA (IZQUIERDA Y DERECHA)  
CSC0500-05L Y CSC0500-05R



SOPORTES DIGITALES DE MEDIDA DE CINTA (2X)



MEDIDA DE CINTA DIGITAL (3X)

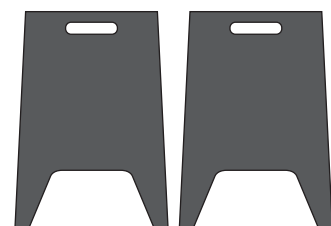

TABLEROS DE COLOCACIÓN DE DIAL (2X)

**PIEZAS NECESARIAS PARA ESTE PAQUETE** • Calibración estándar del marco Autel ADAS • Tableta MaxiSYS con software de calibración ADAS

## ACCESORIO ADAS

PARTE NO :  
ADASACCESORIO

ALINEA EL MARCO CON LA LÍNEA CENTRAL DEL VEHÍCULO

- **SOPORTE EN FORMA DE L:** Ayudar a medir la distancia desde la rueda delantera para la colocación del marco
- **ESPEJO ASISTIDO POR LÁSER:** Visualización más fácil debajo del coche para establecer la línea central
- **PLOMADA:** Transfiere la línea central del vehículo al punto en el suelo
- **REFLECTOR LÁSER:** Se usa con cinco líneas o dos líneas láser para encontrar la línea central del vehículo
- **LÁSER DE CINCO LÍNEAS:** Se usa para encontrar el eje perpendicular desde cualquier punto
- **LÁSER DE DOS LÍNEAS:** Se usa para alinear el marco de calibración con la línea central del vehículo

**COMPATIBLE CON EL CHASIS ESTÁNDAR AUTEL>**

\*Marco no incluido con el paquete.



ESTUCHE DE VIAJE  
INCLUIDO

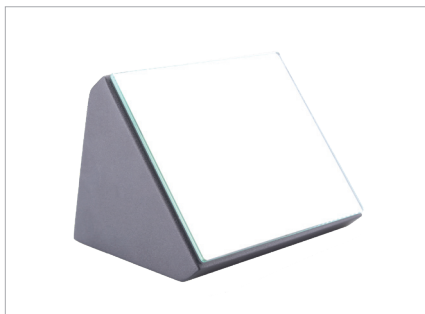
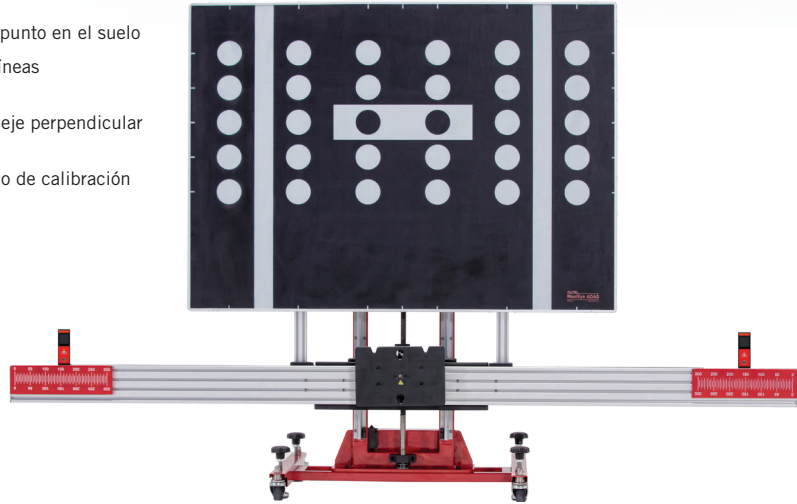

ESPEJO ASISTIDO POR LÁSER  
CSC1500-06



LÁSER DE DOS LÍNEAS  
CSC1500-03



PLOMO  
CSC1500-07



SOPORTE EN FORMA DE L  
CSC1500-04

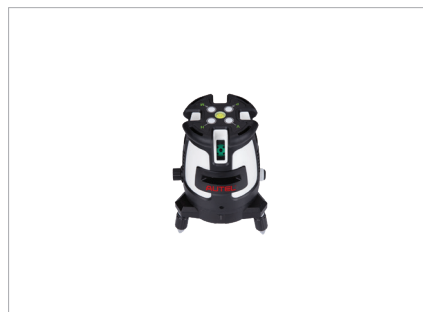

LÁSER DE CINCO LÍNEAS  
CSC1500-05



REFLECTOR LÁSER  
CSC1500-08

**PIEZAS NECESARIAS PARA ESTE PAQUETE** • Calibración estándar del marco Autel ADAS • Tableta MaxiSYS con software de calibración ADAS



# ESTUCHE MA600



## ESTUCHE MA600 PARTE NO : ESTUCHEMA600

### PARA TECNOLOGÍA EN MOVIMIENTO

- Permite un transporte más fácil del marco MA600 y los accesorios láser
  - La bolsa de accesorios láser también compatible con los accesorios de marco estándar
- \*Marco no incluido con el paquete.



**BASE MA600**  
BOLSA DE ALMACENAMIENTO



**BARRA TRANSVERSAL MA600**  
BOLSA DE ALMACENAMIENTO



**ACCESORIOS LÁSER**  
BOLSA DE ALMACENAMIENTO



**COLUMNA PRINCIPAL MA600**  
BOLSA DE ALMACENAMIENTO

**PIEZAS NECESARIAS PARA ESTE PAQUETE** • Calibración del marco Autel ADAS MA600 • Tableta MaxiSYS con software de calibración ADAS



AUTEL® MAXISYS™ CALIBRACIÓN ADAS

IA800

# ADAS INTELIGENTE

LA CONFIGURACIÓN MÁS RÁPIDA, FÁCIL Y PRECISA DISPONIBLE HOY

## SISTEMA DE POSICIONAMIENTO ÓPTICO

AMPLÍA LA CAPACIDAD DE SU MARCO DE CALIBRACIÓN ESTÁNDAR AUTEL EXISTENTE



COLOCACIÓN DEL MARCO EN TAN SOLO 1 MINUTO  
NO MÁS MEDICIONES MECÁNICAS



UNIDAD DE CÁMARA IZQUIERDA (2 CÁMARA + 4 CABLES) CSC0500-06



CÁMARA CENTRAL CSC0500-06



UNIDAD DE CÁMARA DERECHA (3 CÁMARA) CSC0500-06



ABRAZADERA DE RUEDA (4 PIEZAS) CSC0500-07-LF, CSC0500-07-LR CSC0500-07-RF, CSC0500-07-RR



ASISTENTE DE ALINEACIÓN CSC0500-08



OBJETIVO (2 PIEZAS) CSC0500-09-LF CSC0500-09-RF



OBJETIVO (2 PIEZAS) CSC0500-09-LR CSC0500-09-RR



BLOQUEO DEL VOLANTE



ADAPTADOR DE CORRIENTE DE 24 V

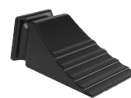

BLOQUE CUÑA (2 PCS)



SOPORTE DE TABLETA

PIEZAS NECESARIAS PARA ESTE PAQUETE (SE VENDEN POR SEPARADO) • Marco de calibración estándar Autel ADAS • Tableta MaxiSYS con software de calibración ADAS

AUTEL®

DIAGNÓSTICOS MÁS INTELIGENTES

# EMPIEZAN AQUÍ



PARTE NO :  
ACTUALIZACIÓN ADAS



COMPRA ÚNICA

AHORA PUEDE AGREGAR EL SOFTWARE ADAS A CUALQUIER TABLETA MAXISYS

El software Autel ADAS presenta instrucciones gráficas fáciles de usar para guiarle a través de todo el proceso de calibración.



Software Autel ADAS para el sistema de marco estándar y MA600 es compatible con las siguientes tabletas MaxiSYS:

COMPATIBILIDAD CON TABLETAS

- MS908
- MS908P
- MS908S
- MS908SP
- MSELite
- MS909
- MS919
- MSUltra
- MS906PRO
- MS906PRO-TS
- MS909CV

